

# Sena – SMH5-FM

## Návod k použití

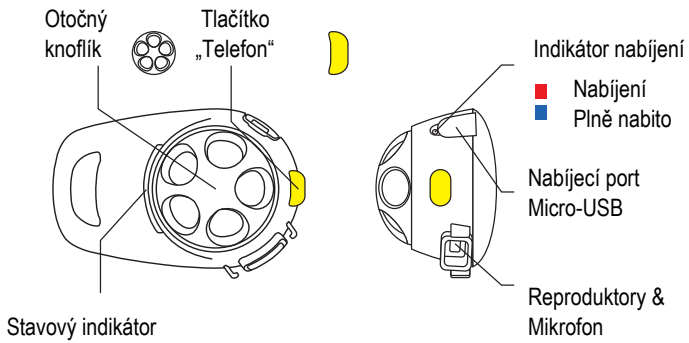

### Bluetooth spárování: Telefon, MP3 a GPS

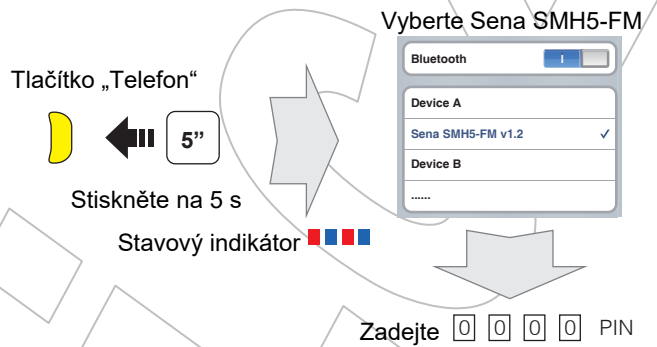

### Instalace

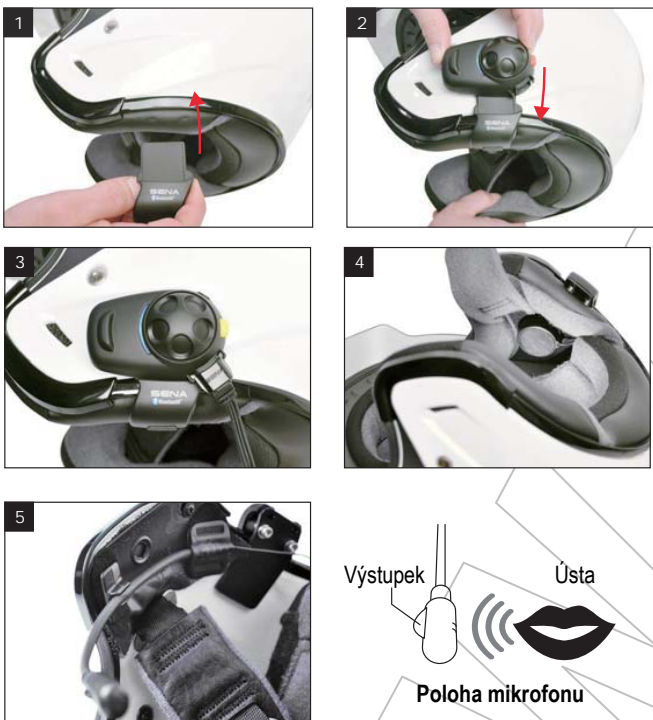

### Mobilní telefon

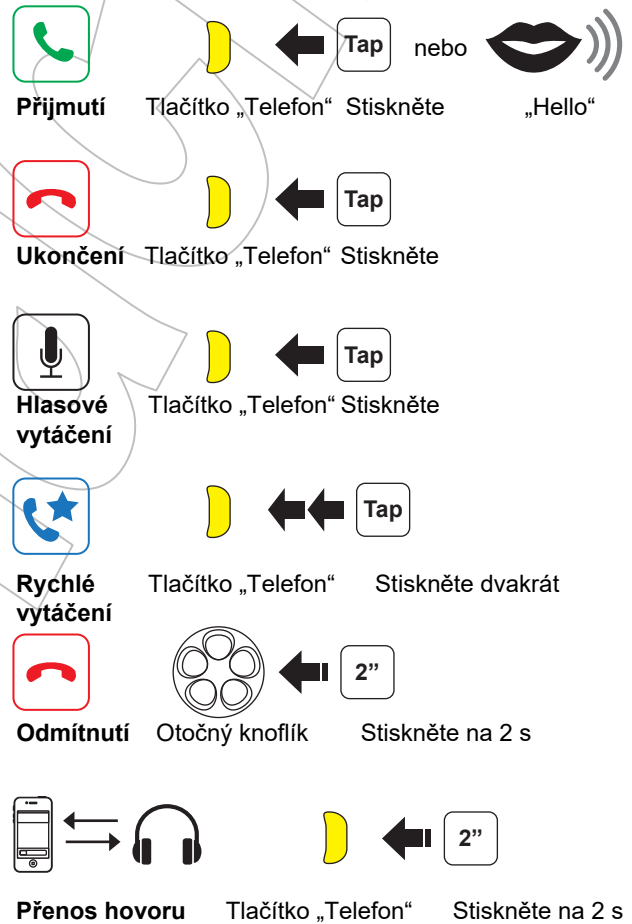

### Ovládání tlačítky

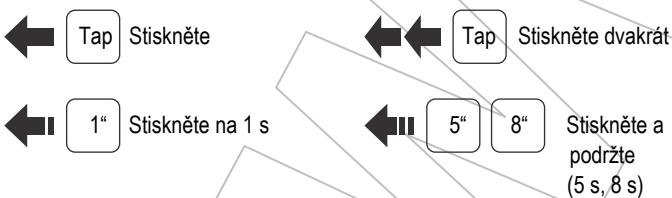

### Zapnutí/vypnutí Nastavení hlasitosti



### Hudba

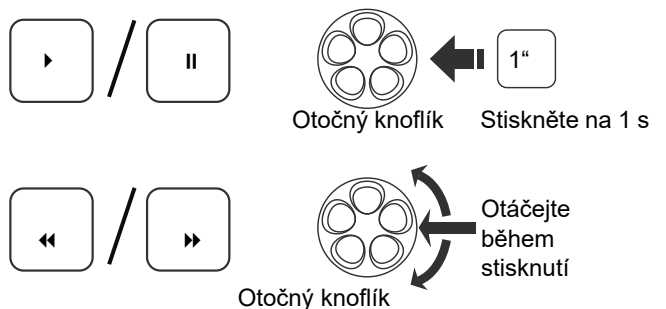

## Kontrola baterie

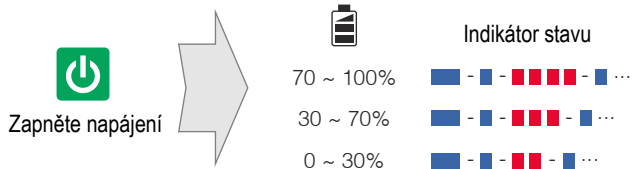

## Spárování náhlavní soupravy: Interkom

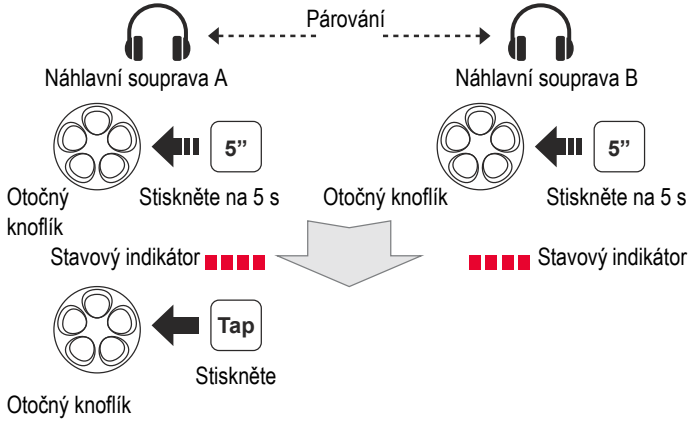

## Spárování více náhlavních souprav: Interkom

Poslední bude obslužen jako první

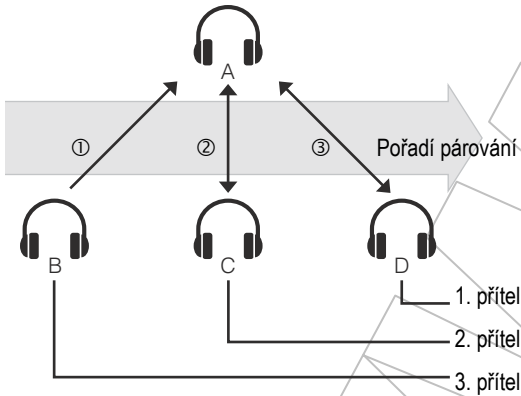

## Start: Interkom

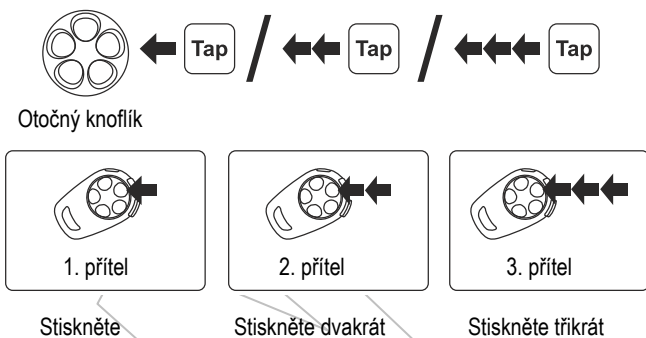

## Konec: Interkom

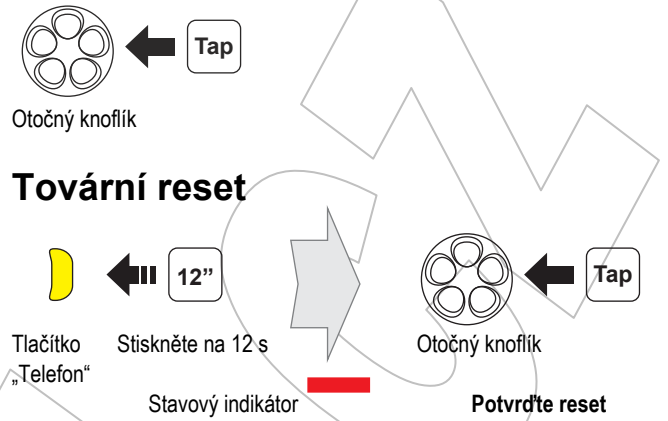

## Rádio: Zapnutí/vypnutí



## Rádio: Hledání stanic

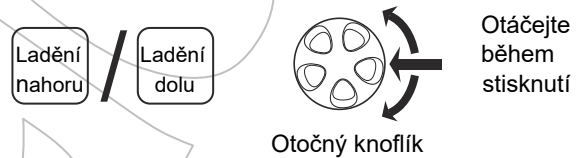

## Rádio: Skenování FM pásma



## Uložení do předvoleb během skenování



## Rádio: Uložení nebo vymazání předvoleb

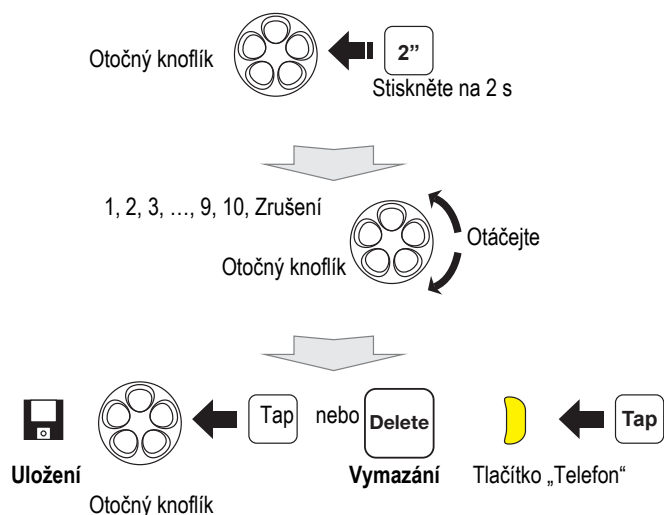

## Rádio: Přesun do předvolby

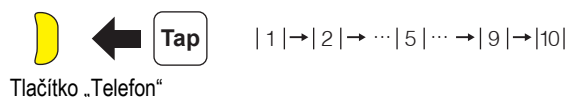

Viz. plná verze návodu pro dočasné předvolby a zapnutí/vypnutí RDS (Radiový datový systém).

## Volitelné příslušenství



A0303  
Tyčový mikrofon



A0304  
Drátový mikrofon



A0306  
Velké reproduktory se zámkovým konektorem



A0307  
Tenké reproduktory



A0311  
Sada helmového klipového úchyty s tyčovým mikrofonem



A0312  
Sada helmového klipového úchyty s drátovým mikrofonem



**Dovozce:**  
ACI – Auto Components International, s.r.o.  
Podnikatelská 549, 190 11 Praha 9  
Tel: (+420) 274 021 111  
[www.aci.cz](http://www.aci.cz)

**Poznámka:**  
Podrobné informace k produktu ke stažení na [www.aci.cz](http://www.aci.cz)